

29.4.2021

# Výročná správa

Obce Becherov za rok 2020

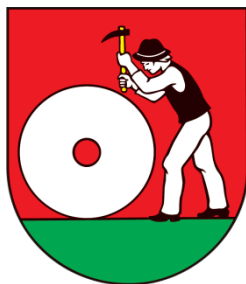

Jozef Gmitterko  
Starosta obce

## Základná charakteristika obce Becherov

Obec Becherov je samostatný územný a správny celok Slovenskej republiky. Združuje osoby, ktoré majú na jej území trvalý pobyt. Obec je právnickou osobou, ktorá za podmienok ustanovených zákonom samostatne hospodári s vlastným majetkom a s vlastnými príjmami. Základnou úlohou obce pri výkone samosprávy je starostlivosť o všestranný rozvoj jej územia a potreby jej obyvateľov.

### Identifikačné údaje:

**Názov:** *Obec Becherov*

Adresa pre poštový styk: Obecný úrad Becherov, Becherov 135, 086 35 Becherov

IČO: 00321869

DIČ: 2020622945

Právna forma: právnická osoba – obec

Obec ako samostatný územný samosprávny a správny celok sa riadi zákonom Slovenskej národnej rady č. 369/1990 Zb. o obecnom zriadení v znení neskorších zmien a doplnkov a Ústavou Slovenskej republiky.

### Geografické údaje:

Obec sa nachádza v Prešovskom samosprávnom kraji, v okrese Bardejov, leží v severnej časti okresu na hranici s Poľskou republikou.

Celková rozloha katastra obce: 1909 ha

Nadmorská výška 426 m.n.m., Najvyšší vrch Javorina 881 m.n.m.

### Demografické údaje:

**Počet obyvateľov:** 279 – trvalý pobyt

Z toho žien : 140

Mužov: 139

Deti a mládež do 18 rokov: 54

**Priemerný vek:** 40,70 roka

**Národnostné zloženie občanov – podľa SODB 2011:**

národnosť rusínska: 42 %

národnosť slovenská: 36 %

národnosť rómska: 11 %

národnosť iná: 11%

Graf prehľadu so stavom k 9.1.2021 – trvalý pobyt a prechodný pobyt :

Prehľad o pobyte

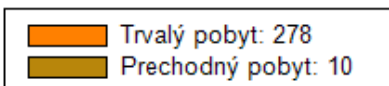
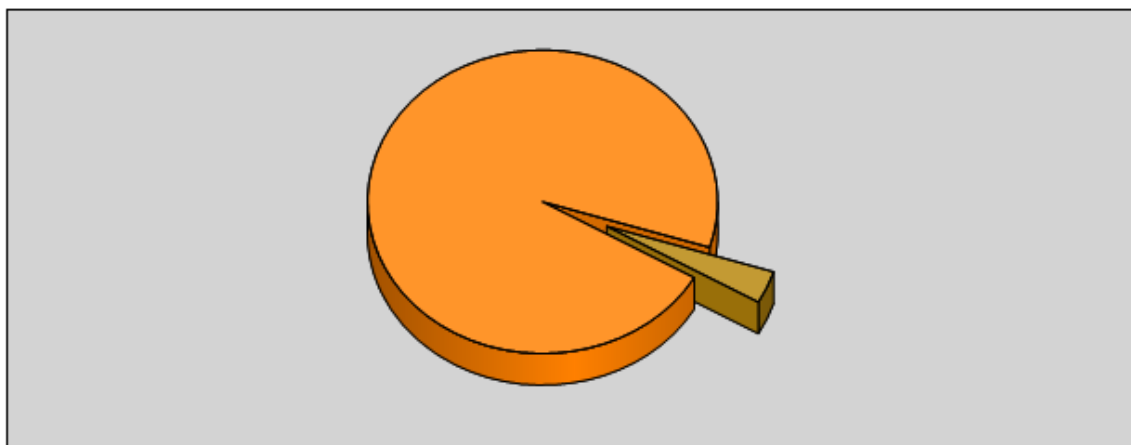

Prehľad o mužoch a ženách

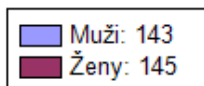
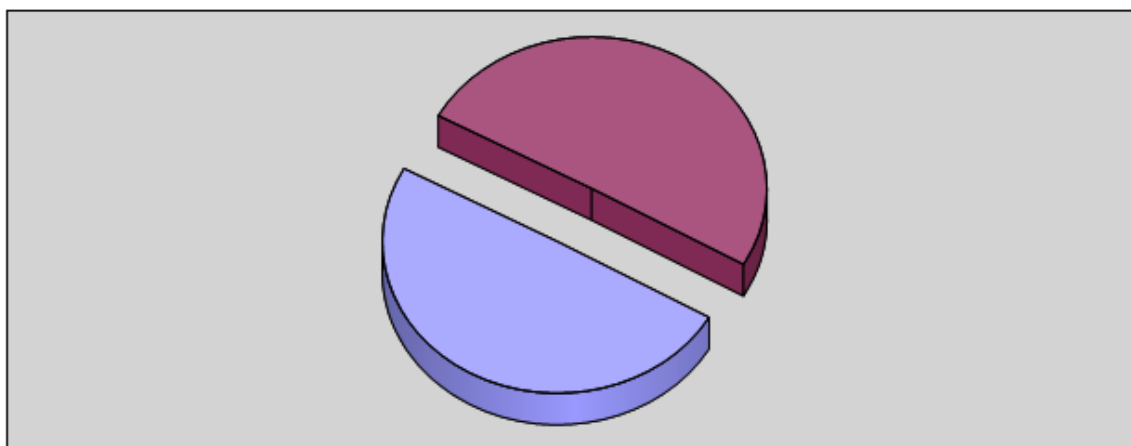

Prehľad o rómoch z počtu obyvateľov

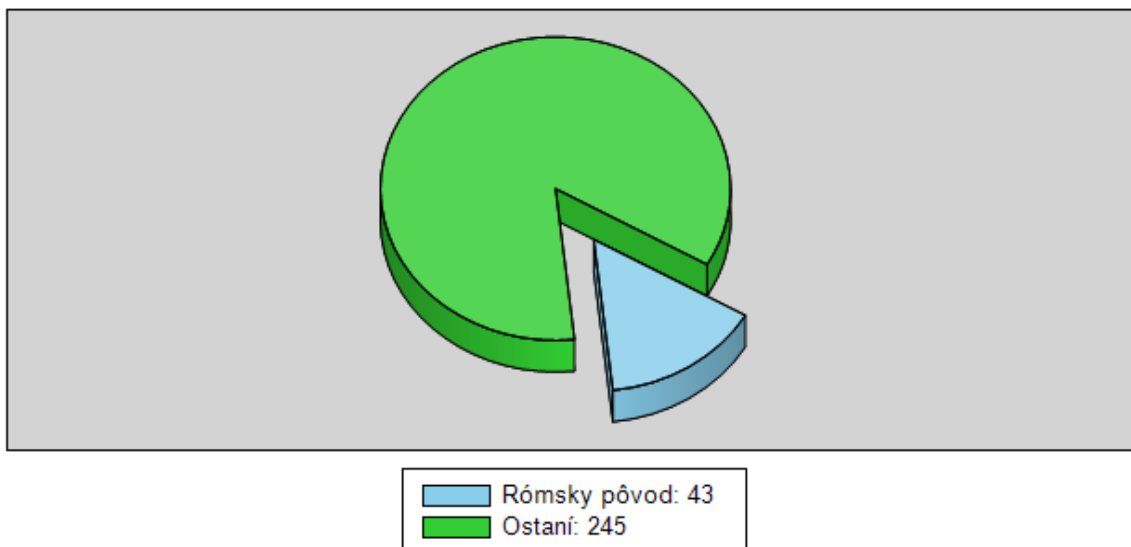

Prehľad o rodinnom stave obyvateľov

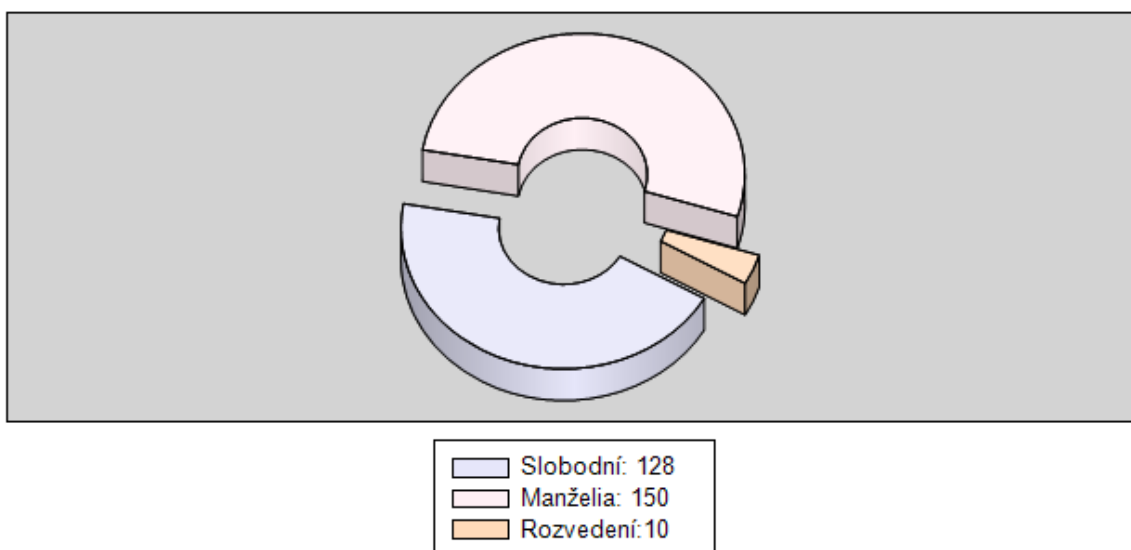

### História obce:

Obec sa prvýkrát spomína roku **1414** pod názvom **Kewberher**, keď kráľ Žigmund potvrdil barónom Cudarovcom vlastníctvo panstva Makovica, na území ktorého je obec. Je zrejmé, že obec existovala už pred rokom 1414, ba aj pred rokom 1241. Pravdepodobne ju vybudovali **roľnícke** prípadne **valašské domácnosti** na čele so šoltýsmi. Jednou z možností, je aj založenie dediny nemeckými prisťahovalcami, o čom svedčia nemecké názvy obce. Až do zrušenia poddanstva(1848) prináležal Becherov **Makovickému hradnému panstvu**. Zo súpisu makovického panstva z roku 1492 vyplýva, že po Uhorsko - Poľskej vojne bolo z počtu 18 usadlostí iba 7 obývaných. Zostávajúcich 11 zostalo opustených. V tomto období bola v obci

drevená kaplnka s cintorínom. V urbáre makovického panstva z roku 1618, ale aj v ďalších(1631, 1636 - 1640) sa obec uvádza ako "orosz" (ruská, rusínska). **V písomnostiach z 15.-20. storočia sa názov našej obce sa vyskytuje v týchto tvaroch:** Kewberher(1414), Byharo(1492), Bicharo(1618), Bicharowa (1631), Bicharo(1636), Bekhero(1683), Bicsaró(1685), Beheró(1895), Biharó(1907), Becharow a iné. V Štátnom archíve v Prešove sú uložené matriky obce od roku 1785 do roku 1864.

### Symboly obce:



Erb, vlajka, pečať.

### Služby v obci poskytujú:

Slovenská pošta  
Potraviny

### Základné orgány obce

- Obecné zastupiteľstvo
- Starosta obce

Obecné zastupiteľstvo obce Becherov : zastupiteľský zbor z 5 poslancov zvolených v priamych voľbách, ktoré sa konali dňa 10. novembra 2018 na obdobie 4 rokov.

#### ***Za poslancov boli zvolení:***

1. Ing. Vladimír Choma
2. Ing. Ján Banický
3. Jozef Dinis
4. Mgr. Marianna Felegiová
5. Marián Grivna

#### ***Za starostu obce bol zvolený Jozef Gmíterko.***

Obecné zastupiteľstvo v Becherove rozhodovalo na svojich zasadnutiach o základných otázkach života obce.

Zasadnutia sa kvôli pandemickej situácii spôsobenej ochorením COVID 19 konali v menšej miere ako v minulých rokoch, konali sa v dňoch:

- 15.05.2020
- 21.08.2020
- 22.10.2020

- 26.11.2020
- 28.12.2020

### ***Hlavný kontrolór obce:***

Na základe uznesenia OZ č.4/2015 zo dňa 05.05.2015 sa vyhlásila voľba hlavného kontrolóra obce na 30. júna 2015. Vyhlásenie voľby bolo uverejnené na internetovej stránke a vyvesené na mieste obvyklom na úradnej tabuli pred obecným úradom. Kandidáti sa mohli o miesto kontrolóra uchádzať s požadovanými dokladmi najneskôr 14 dní pred dňom konania volieb, t.j. do 16. júna.

Obec zaevidovala len jednu prihlášku od Ing. Renáty Kurucovej zo Zborova. Ing. Renáta Kurucová bola zvolená do funkcie hlavného kontrolóra obce dňa 30.06.2015 uznesením č. 5/2015 na obdobie 6 rokov. Pracovná zmluva bola podpísaná s účinnosťou od 01.07.2015.

### ***Obecný úrad:***

Je výkonným orgánom obecného zastupiteľstva a starostu obce, zabezpečuje organizačné a administratívne práce. Prácu obecného úradu organizuje starosta úradu.

### ***Komisie obecného zastupiteľstva v Becherove***

**Schválené dňa: 01.12.2018, uznesením č. 1/2018**

- komisia pre verejný poriadok
- komisia pre sociálne veci, kultúru, šport a rodinu
- komisia pre ochranu životného prostredia
- komisia pre výstavbu a aktivačné práce
- komisia na ochranu verejného záujmu pri výkone funkcie verejných funkcionárov

V každej komisii je predsedom komisie poslanec OZ, členovia sú z obyvateľov obce, len v komisii na ochranu verejného záujmu pri výkone funkcie verejných funkcionárov sú členovia poslanci, čo je určené zákonom.

### **Informácie o účtovnej jednotke z účtovnej závierky za rok 2020**

Obec financuje svoje potreby predovšetkým z vlastných príjmov, zo štátnych dotácií ako aj z ďalších zdrojov (eurofondy).

### **Rozpočet obce na rok 2020**

Základným nástrojom finančného hospodárenia obce bol rozpočet na rok 2020. Obec v roku 2020 zostavila rozpočet podľa ustanovenia § 10 od. 7 /zákona č. 583/2004 Z.z. o rozpočtových pravidlách územnej samosprávy a o zmene a doplnení niektorých zákonov v znení neskorších predpisov.

Rozpočet obce na rok 2020 bol zostavený ako prebytkový v celkovej sume:

príjmy = 119 655 €

výdavky = 113 142 €

Hospodárenie obce sa riadilo podľa schváleného rozpočtu na rok 2020.

Rozpočet obce bol schválený obecným zastupiteľstvom dňa 15.12.2019 uznesením č. 9/2019.

Bol upravovaný jedenkrát:

- úprava schválená dňa 26.11.2020 uznesením č. 13/2020

**Po poslednej zmene bol rozpočet nasledovný:**

### Upravený rozpočet obce k 31.12.2018

Príjmy celkom	119 655
Výdavky celkom	113 142
Hospodárenie obce	6 513

Z toho:

Bežné príjmy	96 890
Bežné výdavky	75 984
Výsledok hospodárenia	20 906

Kapitálové príjmy	244
Kapitálové výdavky	37 158
Výsledok hospodárenia	-36 914

Príjmové finančné operácie	22 521
Výdavkové finančné operácie	0
Výsledok hospodárenia	22 521

### Bilancia aktív a pasív k 31.12.2020 v celých €

#### A K T Í V A

Názov	ZS k 1.1.2020	KS k 31.12.2020
<i>Majetok spolu</i>	<i>1 422 519</i>	<i>1 408 725</i>
Neobežný majetok spolu	1 398 415	1 400 472

z toho :		
Dlhodobý nehmotný majetok	0	0
Dlhodobý hmotný majetok	1 349 626	1 351 683
Dlhodobý finančný majetok	48 789	48 789
<b>Obežný majetok spolu</b>	<b>23 830,32</b>	<b>7 970</b>
z toho :		
Zásoby	42	361
Zúčtovanie medzi subjektmi VS	0	0
Dlhodobé pohľadávky	0	0
Krátkodobé pohľadávky	653	85
Finančné účty	23 135	7 524
Poskytnuté návratné fin. výpomoci dlh.	0	0
Poskytnuté návratné fin. výpomoci krát.	0	0
<b>Časové rozlíšenie</b>	<b>273</b>	<b>282</b>

## PASÍVA

Názov	ZS k 1.1.2020	KS k 31.12.2020
<b><i>Vlastné imanie a záväzky spolu</i></b>	<b><i>1 422 519</i></b>	<b><i>1 408 725</i></b>
<b>Vlastné imanie</b>	<b>361 467</b>	<b>372 917</b>
z toho :		
Oceňovacie rozdiely	0	0
Fondy	0	0
Výsledok hospodárenia	361 467	372 917
<b>Záväzky</b>	<b>8 103</b>	<b>9 872</b>
z toho :		
Rezervy	650	650
Zúčtovanie medzi subjektmi VS	2 900	0
Dlhodobé záväzky	1 172	1 383
Krátkodobé záväzky	3 381	7 839
Bankové úvery a výpomoci štátu	0	0
<b>Časové rozlíšenie</b>	<b>1 052 949</b>	<b>1 025 936</b>



## Náklady a výnosy v hlavnej činnosti obce k 31. 12. 2020 v eurách.

Informácie z výkazu ziskov a strát Úč. ROPO SFOV 2-01

Číslo účtu	Náklady v €
50	18 696,38
51	19 061,52
52	37 557,50
53	339,08
54	1 226,87
55	36 123,00
56	366,08
58	2 420,50
<b>Celkom</b>	<b>115 790,93</b>

Číslo účtu	Výnosy v €
60	1 249,36
63	86 025,95
64	802,40
65	650,00
66	0,00
69	38 513,39
<b>Celkom</b>	<b>127 241,10</b>

### Účtovný výsledok hospodárenia za účtovné obdobie roku 2019

*Výsledok hospodárenia pred zdanením 11 450,17 €*

*Výsledok hospodárenia po zdanení 11 450,17 €*

**Výsledok rozpočtového hospodárenia v zmysle zákona č. 583/2004 Z.z.**

**o rozpočtových pravidlách územnej samosprávy**

### **Skutočné príjmy a výdavky v roku 2020:**

Bežné príjmy: 97 018,80 €

Kapitálové príjmy: 243,54 €

Finančné operácie: 22 520,93 €

**Príjmy spolu : 119 783,27 €**

Bežné výdavky: 74 336,89 €

Kapitálové výdavky: 37 532,60 €

Finančné výdavkové operácie: 0 €

**Výdavky spolu: 111 869,49 €**

Hospodárenie obce	Skutočnosť k 31.12.2020 v EUR
Bežné príjmy spolu	97 018,80
Bežné výdavky spolu	74 336,89
<b>Bežný rozpočet</b>	<b>22 681,91</b>
Kapitálové príjmy spolu	243,54
Kapitálové výdavky spolu	37 532,60
<b>Kapitálový rozpočet</b>	<b>- 37 289,06</b>
<b>Prebytok/schodok bežného a kapitálového rozpočtu</b>	<b>- 14 607,15</b>
Vylúčenie z prebytku	0
<b>Upravený prebytok/schodok bežného a kapitálového rozpočtu</b>	<b>- 14 607,15</b>
Príjmové finančné operácie	22 520,93
Výdavkové finančné operácie	0
<b>Rozdiel finančných operácií</b>	<b>22 520,93</b>
PRÍJMY SPOLU	119 783,27
VÝDAVKY SPOLU	111 869,49
<b>Hospodárenie obce</b>	<b>7 913,78</b>
Vylúčenie z prebytku	0
<b>Upravené hospodárenie obce</b>	<b>7 913,78</b>

**Schodok rozpočtu v sume – 14 607,15 € bol vykrytý príjmovými finančnými operáciami vo výške 22 520,93 . Výsledok hospodárenia bol v sume 7 913,78 €.**

Obec Becherov je vlastníkom akcií vo Východoslovenskej vodárenskej spoločnosti vo výške 1 470 ks akcií v menovitej hodnote jednej akcie 33,1900 €.

Obec nemá rozpočtovú organizáciu s právnou subjektivitou .

Finančné usporiadanie Obce Becherov voči štátnemu rozpočtu:

Žiadateľ dotácie	Suma poskytnutých finančných prostriedkov	Suma skutočne použitých finančných prostriedkov	Rozdiel (stĺ.2 - stĺ.3 )
- 1 -	- 2 -	- 3 -	- 4 -
Základná škola – Wolkerova 10, 085 41 Bardejov – bežný výdavok - CVČ	105,00	105,00	0

Základná škola s materskou školou, Pod Vinbargom 1, 085 69 Bardejov – bežný výdavok - CVČ	210,00	210,00	0
Cirkevná základná škola s materskou školou sv. Faustíny, Pánska 2420, Dlhá lúka – bežný výdavok - CVČ	50,00	50,00	0
Základná škola Bartolomeja Krpelca, Tarasa Ševčenka 3, Bardejov - bežný výdavok - CVČ	35,00	35,00	0

- Obec Becherov neviduje žiaden úver.
- Závazky voči dodávateľom: **4 803,33 €**
- Závazky voči zamestnancom: **1 770,15 €**
- Závazky voči poisťovniam: **1 069,39 €**
- Závazky voči daňovému úradu: **196,16 €**
- Závazky zo sociálneho fondu: **1 382,60 €**

### Záver

V budúcom období bude obec i naďalej zabezpečovať plnenie úloh v zmysle zákona SNR č. 369/1990 Zb. o obecnom zriadení.

Táto výročná správa sa vyhotovuje za účtovné obdobie od 1.1.2020 do 31.12.2020. Účtovná závierka bola odovzdaná metodikovi pre účtovníctvo na Daňovom úrade v Bardejove v písomnej aj elektronickej forme v zákonom stanovenom termíne.

Po ukončení účtovného obdobia nenastali žiadne udalosti osobitného významu, ktoré by bolo potrebné uviesť v tejto výročnej správe.

V Becherove dňa 29.04.2021

.....  
*Jozef Gmitterko*  
*starosta obce*

Schválené OZ dňa 17.05.2021 uznesením č. 16/2021.

